

Obr. 5 Nanášanie lepidla

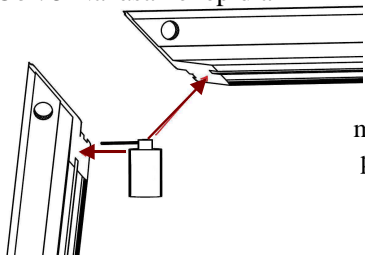

Obr. 6. Umiestnenie prípojky

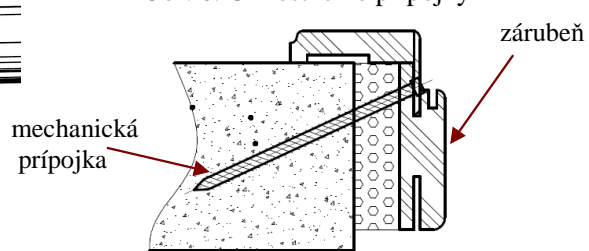

Obr. 7. Spájanie uholníkov

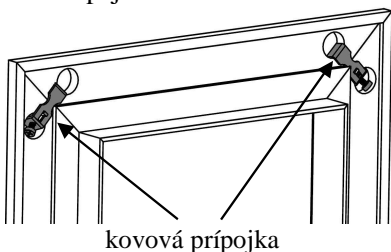

Obr. 8. Uzavretie zárubeň bránou s uholníkovo

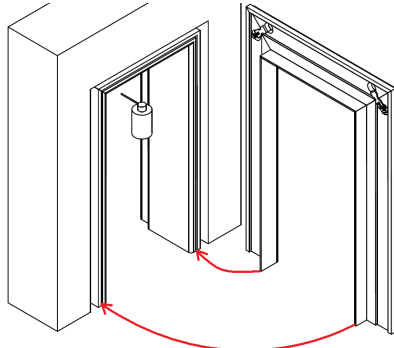

Obr. 9 Montáž zárubni v stene

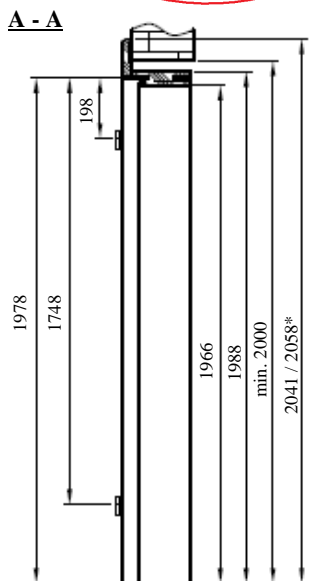
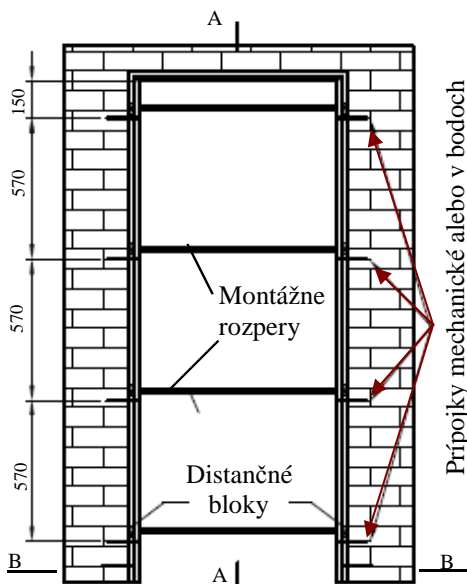

A – šírka svetla v priechode zárubni
 B – šírka v polodrážke zárubni
 C – šírka hlavného trámu nadpražia zárubni
 D – šírka otvoru v stene
 E - celková šírka zárubni z opaskami
 * rozmer týkajúci sa zárubni v verzii s uholníkom T80

Tab. 2. Rozmer zárubni

| | A | B | C | D | E | E* |
|------|-----|-----|-----|-----|------|------|
| „60” | 604 | 628 | 648 | 684 | 754 | 788 |
| „70” | 704 | 728 | 748 | 784 | 854 | 888 |
| „80” | 804 | 828 | 848 | 884 | 954 | 988 |
| „90” | 904 | 928 | 948 | 984 | 1054 | 1088 |

Nastaviteľná zárubeň pre sklenené dvere

ZÁRUČNÝ LIST s montážnym návodom

9-SK

POZOR:
 Pred zahájením montáže je nutné prečítať návod na obsluhu a záručné podmienky.

Blahoželáme k nákupu

Zvolili ste značkový výrobok firmy D.R.E. Sp. z o.o. Blahoželáme k výberu a ďakujeme za dôveru. Naše výrobky majú vysokú kvalitu a trvanlivosť. Vysoko kvalitné suroviny a moderná technológia výroby zaručujú najvyšší komfort používania. K vašej spokojnosti odporúčame prečítať si tento návod a dodržiavať obsiahnuté pokyny v ňom.

Nastaviteľné falcové zárubne do sklenených

Nastaviteľné zárubne harmonizujú so sklenenými krídlami, ktoré ponúka spoločnosť D.R.E. Sp. z o.o. Zárubne sú vyrobené z vysoko kvalitného MDF, vyrábane a dodávané Zákazníkovi vo forme kompletu prvkov určených pre skladanie na mieste stavby.

Zoznam komponentov a príslušenstva

| | |
|--|--------|
| 1. Nastaviteľná zárubňa | 1 ks. |
| a – spodné krídello závesu ø15 + objímka závesu (je namontovaná) | 2 kpl. |
| b – kľúč imbusový „4“. | 1 ks. |
| c – háčik zámka (je namontovaný) | 1 ks. |
| d – gumové tesnenie | 1 kpl. |
| e – plastové záslepky | 2 ks. |
| f – 2-dielna plastová prípojka + skrutky | kpl. * |
| g – kovová prípojka páskových lištou | 4 ks. |

* množstvo závisí na šírke hlavného trámu zárubni

Obr. 1. Montážne príslušenstvo.

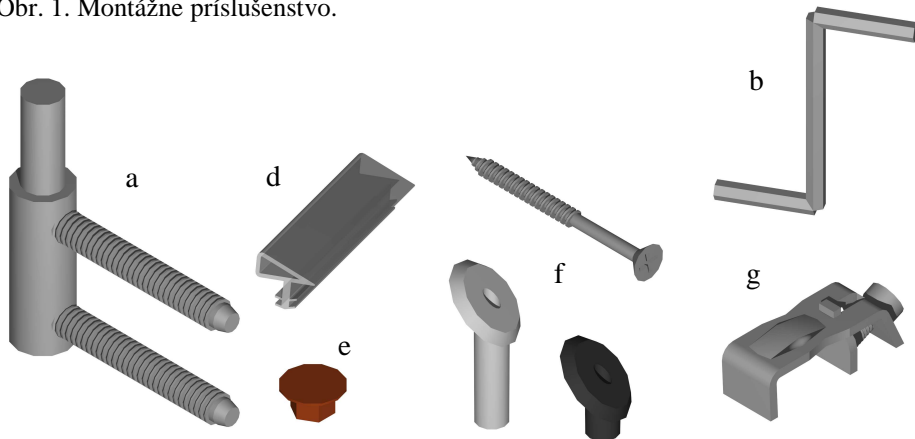

V ponuke sú dostupné tri typy nastaviteľných zárubni pre sklenené dvere. Tieto zárubne sa odlišujú prierezom uholníkov – pozri obr. 2.

7. Overte nastavenie zárubni: skontrolovať kolmice stojanov (v 2 rovinách) a kolmosť nadpražia vzhľadom k stojanom. Skontrolujte, či rozmery sú v súlade s Tabuľkou 2. Pokiaľ boli zistené nezrovnalosti – opravte nastavenie zárubni.

8. Nainštalujte závesy použitím imbusového kľúča č. 4 (obr. 4)

9. Nainštalujte tesnenie do vyfrézovaných drážok v stojanoch a nadpraží zárubni.

10. Najskôr vložte krídlo do zárubni a skontrolujte funkčnosť sústavy:

- dosiahnite rovné štrbiny drážok, nastavením pántov namontovaných v krídle (postupujúce podľa pokynov položených ku krídlu).

- v prípade preťahovaní alebo nepriliehání krídla do tesnenia, vykonajte reguláciu na pántoch zárubni: poľavte skrutky pri pántoch a vysuňte alebo posuňte pánty do zárubni a znovu doskrutkujte (obr. 4), zabezpečujúce krídlo pred nechcenému vypadnutiu zo zárubni počas prebiehajúcej regulácii.

Poznámka: Pri vkladaniu krídla nezabudnite na podloženie pod krídlo ochranného materiálu hrúbky 8mm (kartón, guma, mäkké drevo). Pri náraze sklenené tabule o podlahu môže sa rozpadnúť na malé kúsky.

11. Po vyskúšaní demontovať krídlo. V prípade zistenia správneho nastavenia zárubni a funkčnosti sústavy prejsť do ďalších bodov inštrukcii, v opačnom prípade opraviť nastavenia zárubni a vrátiť sa k bodu 10.

12. V prípade použitia mechanických prípojok: v zárubni a ostenie vyvŕtať montážne otvory, štyri v každom zo stojanov rozmiestnené každých 570mm (obr. 6, 9).

13. Pripevnite zárubňu do steny pomocou mechanických prípojok, ich typ a parametre vyberte v súlade so stavebným umením do typu steny (obr. 6).

14. Zárubňu zaistiť ochrannou páskou pred nadbytkom peny. Nepozívajte pásky trvale spájajúcej povrchy, výrobca neberie zodpovednosti za poškodenie dyhy, spôsobené nesprávnym zabezpečením páskou.

15. V prípade nepoužívania mechanických prípojok, v predvídaných miestach (bod 12) a v horných rohoch, aplikujte dvojzložkovú montážnu penu*, v súlade s pokynmi pre jej používanie a počkajte na jej vytvrdnutie.

16. Zostávajúce medzery medzi stenou a zárubňou vyplníte nízkotlakovou penou jednozložkovou* podľa návodu pre použitie. Po vytvrdnutí peny odrezat' prebytok, a potom odtrhnúť ochrannú pásku zo zárubni.

17. Zostavte „bránu“ s pohybujúcich sa uholníkov, pomocou kovových prípojok (obr. 7), dávajúc pozor na presnosť spojov (viditeľná od strany dyhy)

18. Naneste malé množstvo silikónu* do drážky nastaviteľného uholníku v zárubni a zasuňte do neho „bránu“ zostavenou s pohybujúcich sa uholníkov (obr. 8).

19. Utesniť silikónom* pripojenie zárubni s podlahou a stenou.

20. Nasadte krídlo do zárubni a skontrolujte správnosť dopasovania, v prípade potreby vykonajte nevyhnutou úpravu na pántoch zárubni a/alebo krídla - postupujúce podľa pokynov dodaných ku krídlom.

* Prípravky používané pri montáži by mali mať neutrálne pH a neobsahovať látok etylo - butylových a octanov, ich zloženie musí byť overené s Kartou Charakteristiky Chemické Výrobku. Pena by mala byť aplikovaná vo výške rozperou.

Návod na montáž nastaviteľnej zárubni pre sklenené dvere

Poznámky:

- Odporúča sa montáž zárubni s krídlom, za účelom overenia dopasovania.
- Pred montážou skontrolujte výrobok z hľadiska kvantity a kvality, porovnávajúc rozmery uvedené na obr.9 a tab. 2. V prípade zistenia väd odstuňte od montážnych operácií a oznámte túto skutočnosť predávajúcemu.
- Udržiavajúc štandardný rozmer zárubni DRE, medzera medzi hotovou podlahou a spodným okrajom sklenenej plochy by mala byť 8 mm.
- Odporúča sa montáž zárubni pomocou mechanických prípojok (preskočiť bod. 15 návodu). Dovoľuje sa montáž zárubni iba montážnou penou – pomocou dvojjazkovej peny, ak výrobca potvrdí takúto možnosť. V tomto prípade sa vynecháva body 12-13 tohto návodu.

1. Pripravte otvor v stene s výškou min, 2000 mm a šírkou D (parametre závisle na rozmeru krídla, hodnoty sú uvedené v tabuli č. 2).
2. Očistite povrchy otvoru s nečistôt a odstráňte nerovnosti.
3. Naneste malé množstvo lepidla* pre drevo na spojeniach rohov nadpražia a stojanov zárubne (obr. 5).
4. Uložte trámy zárubni v tvare brány, aby stojany tvorili pravý uhol z nadpražím (obr. 3). Vložte kovové prípojky pasových lištou (obr. 3a), s osobitným dôrazom na presnosť pripojenia lištou z vonkajšej strany (dyhovanej). Vložte plastové prípojky v otvory hlavného trámu a upevnite je skrutkami zo strany dlhšej biele prípojky (obr. 3b). Skontrolujte či zostavené prvky tvoria pravý uhol, pokiaľ nie – treba zlepšiť polohu trámov, ukladajúc ich kolmé.
5. Zaisťte silikónom* spodné hrany stojanov (ochrana proti vlhkosti podkladu).
6. Zloženou „bránu“ najskôr vložte v stene pomocou distančných blokov a rozperou (obr. 9). Potom, pri zachovaní rovnakej vzdialenosti konštrukcii od steny zaisť ju pred vypadnutím (napr. pomocou montážnych svoriek).

Obr. 3 Spájanie trámov zárubni

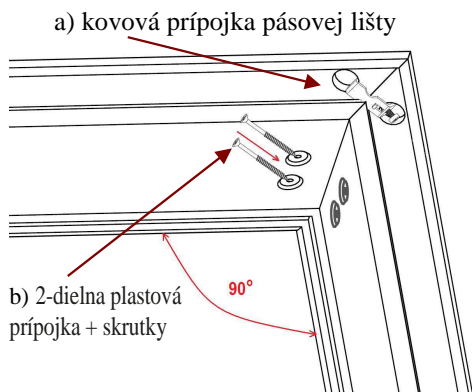

Obr. 4 Montáž závesu

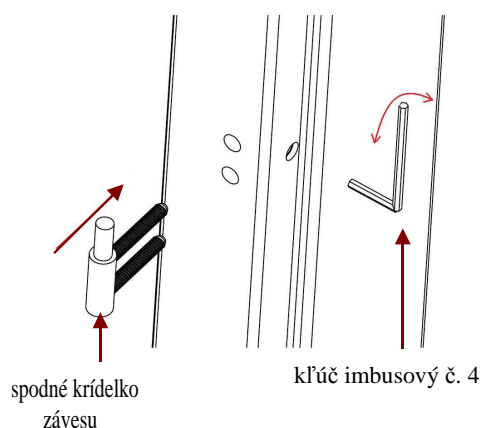

Obr. 2. Prierez nastaviteľných zárubni.
s uholníkom K63

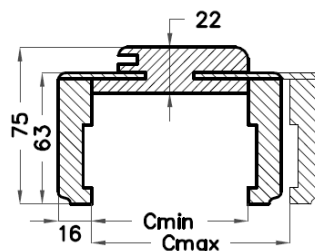

s uholníkom N63

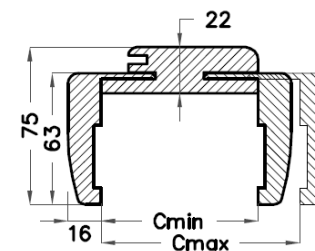

s uholníkom T80

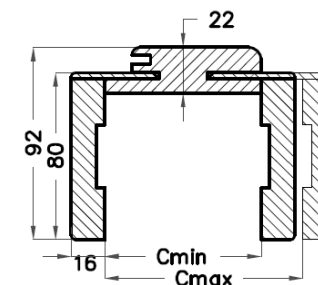

Tab. 1. Kozsah hrubky steny [mm]

| n | 1 | 2 | 3 | 4 | 5 | 6 | 7 | 8 | 9 | 10 | 11 | 12 |
|-------|----|-----|-----|-----|-----|-----|-----|-----|-----|-----|-----|-----|
| C min | 75 | 95 | 120 | 140 | 160 | 180 | 200 | 220 | 240 | 260 | 280 | 300 |
| C max | 95 | 115 | 140 | 160 | 180 | 200 | 220 | 240 | 260 | 280 | 300 | 320 |

Účel, montáž i podmienky používania sklenených dverí DRE

Účel

Sklenené dvere sa používajú ako vnútorné dvere v obytných budovách jedno a viac rodinných, kolektívnych obytných budovách a budovách verejných.

Začlenenie dverového stolárstva musí byť v súlade s technickým návrhom, vyvinutým pre určitý objekt s prihliadnutím na platné normy, predpisy a pokyny pre montáž. Inštrukcia je dodaná s výrobkom.

Vnútorné dverové stolárstvo sa používa v suchých, dobre vetraných a nevlhkých priestoroch – kde relatívna vlhkosť vzduchu nepresahuje 60%. To sa týka dopravy, skladovania a prevádzky.

Použitie

Otvorené dverné krídla sa nemôžu samé zatvárať. Zavreté by nemali pri pohybe kľučky vykazovať žiadne vôle.

Dvere by sa mali čistiť prostriedky určenými na údržbu nábytku alebo mierne vlhkou handričkou. Interiérové dvere nemôžu byť vystavené priamemu kontaktu s vodou. Obloženie interiérových dverí DRE nie je odolné voči acetónu a octanu etylobutylového. Po ich použití na povrchu môžu sa objaviť viditeľné stopy.

Montáž

Dvere je treba osadiť v miestnostiach s kompletne hotovými stenami a podlahami. Povrchová Úprava by mala byť ukončená do okraja steny (otvoru v stene). Po namontovaní zárubne by sa nemalo vykonávať „mokrých“ dokončovacích prác.

V zárubniach určených pre miestnosti, kde podlaha bude umývaná za mokra, pred montážou spodný okraj je treba zaisť silikónom. Po montáži zárubni je povinne utesnenie silikónom spojenie zárubni s podlahou a stenou. Medzery medzi stenou a zárubňou by mali byť vyplnené izolačným materiálom.

Väzení zákazníci !

1. Reklamačné oznámenie sa skladá v miestach nákupu tovaru.
2. Spôsob komunikácie medzi distribútorom a ďalšími spotrebiteľmi produktov DRE určuje sám distribútor prijímajúci reklamačnú sťažnosť.
3. Distribútor skladá sťažnosť v firme DRE. Pre lepšiu a rýchlejšiu komunikáciu firma DRE ponúka elektronický systém žiadostí a reklamačné formuláre dostupne v obchodnom oddelení alebo na webových stránkach. Použitie ich distribútorom umožní zabrániť procedurálnym chybám a predĺženiu termínu vybavení reklamácie.

KONTROLNÁ KARTA

názov výrobku / symbol

pečiatka baliaceho

ZÁRUČNÉ PODMIENKY

1. D.R.E. Sp. z o.o. ako Ručiteľ garantuje svoje výrobky za predpokladu, že budú namontované v súlade s návodom na montáž a budú používané podľa ich účelu.
2. Záruka na predaný spotrebný tovar nevyklučuje, neobmedzuje ani nie pozastavuje práv kupujúceho vyplývajúcich z predpisov o rukojmi za chyby predaného tovaru.
3. Záruka na výrobky firmy D.R.E. Sp. z o.o. je 24 mesiacov (od okamihu dodania tovaru kupujúceho), za predpokladu splnenia povinnosti z ods. 4 v popísanom termíne.
4. Držiteľ záruky by mal dodať chybnou súčiastku na miesto nákupu spolu s týmto záručným listom a dokladom o kúpe.
5. Ručiteľ je povinný posúdiť a vybaviť reklamáciu do 30 dní odo dňa dodania tovaru držiteľom záruky, pokiaľ zákazník súhlasí s dlhšou dobou – nie viac ako ďalších 30 dní.
6. Oneskorenie pri vybavovaní sťažnosti nenastane, keď inšpekcia, výmena alebo oprava nebola vykonaná z dôvodov na strane kupujúceho.
7. V období záruky Ručiteľ sa zaväzuje k bezplatnej oprave chybného výrobku.
8. Hodnotenie charakteru vady a spôsobu vybavenia sťažnosti vykonáva zástupca Predávajúceho alebo Ručiteľa.
9. Podmienkou vybavenia sťažnosti týkajúce sa zjavnej vady kvality a nezlučiteľnosti s objednávkou je oznámenie pred montážou so súčasným odstúpením od montážnych operácií
10. Záruka zaniká v prípade:
 - vykonania akejkoľvek zmeny v krídle alebo v zárubni,
 - porušenia konštrukcií výrobku,
 - vykonania zápisu v záručnom liste neoprávnenou osobou.
11. Záruka sa nevzťahuje na:
 - mechanické poškodenia r vonkajšie vady spôsobené nedodržiavaním bežných pravidiel počas dopravy, skladovania a uskladnenia výrobkov,
 - zafarbenia, deformácie a poškodenia prvkov a dielov, ktoré vznikli v dôsledku opuchu materiálu, a spôsobené boli nadmernou vlhkosťou vzduchu v miestnostiach alebo nadmernou teplotou,
 - vady spôsobené nesprávnym zaistením výrobku po dobu trvania stavebných prác, vrátane poškodenia povlakov lakových alebo laminovaných, ako výsledok lepenia výrobku samolepiacimi páskami,
 - vady spôsobené nesprávnym používaním alebo nedbanlivosťou Kupujúceho,
 - montáž výrobku a účinky nesprávnej starostlivosti a údržby,
 - Nefunkčnosť výrobku, vyplývajúca z náhodných udalostí, nezávislých na výrobcovi a prevádzkových podmienok,
 - obvyklé opotrebenie výrobku,
 - kvantitatívne nedostatky prvkov a príslušenstva viditeľné pri obdržaní,
 - škody spôsobené zvieratami.

Upozorňujeme, že špecifickou prírodnou dyhou je možnosť výskytu rozdielov w kresbe a farbení jednotlivých produktov a komponentov konkrétneho výrobku.

pečiatka a podpis predávajúceho

potvrdenie pre kupujúceho

.....
dátum prevzatia tovaru